



jura[®]

IMPRESSA XF50
Type 661

Originalbedienungsanleitung



Lesen Sie die Bedienungsanleitung bevor Sie das Gerät verwenden.

Legende:

- **DISPLAY** DISPLAYANZEIGE: dient als Information.
- **DISPLAY** DISPLAYANZEIGE: Führen Sie die angezeigten Meldungen aus.

 = Hinweis / Tipp

 = Wichtig



Fig. 1

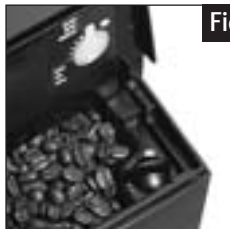

Fig. 2



Fig. 3



Fig. 4



Fig. 5



Fig. 6



Fig. 7



Fig. 8



Fig. 9



Fig. 10

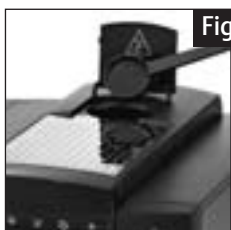

Fig. 11



Fig. 12



Fig. 13

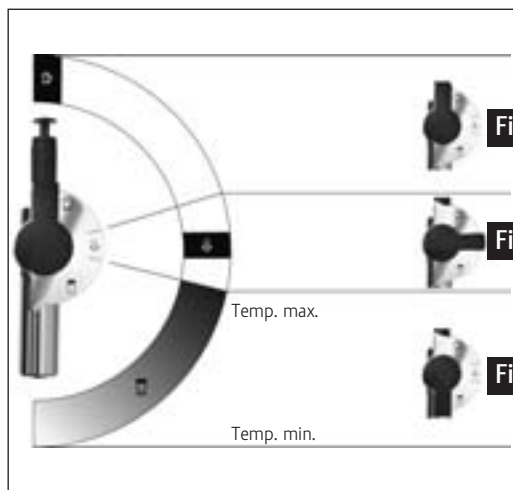

Fig. 18

Fig. 19

Fig. 20



Fig. 14

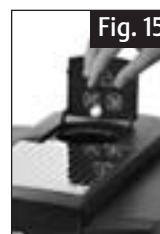

Fig. 15



Fig. 16



Fig. 17

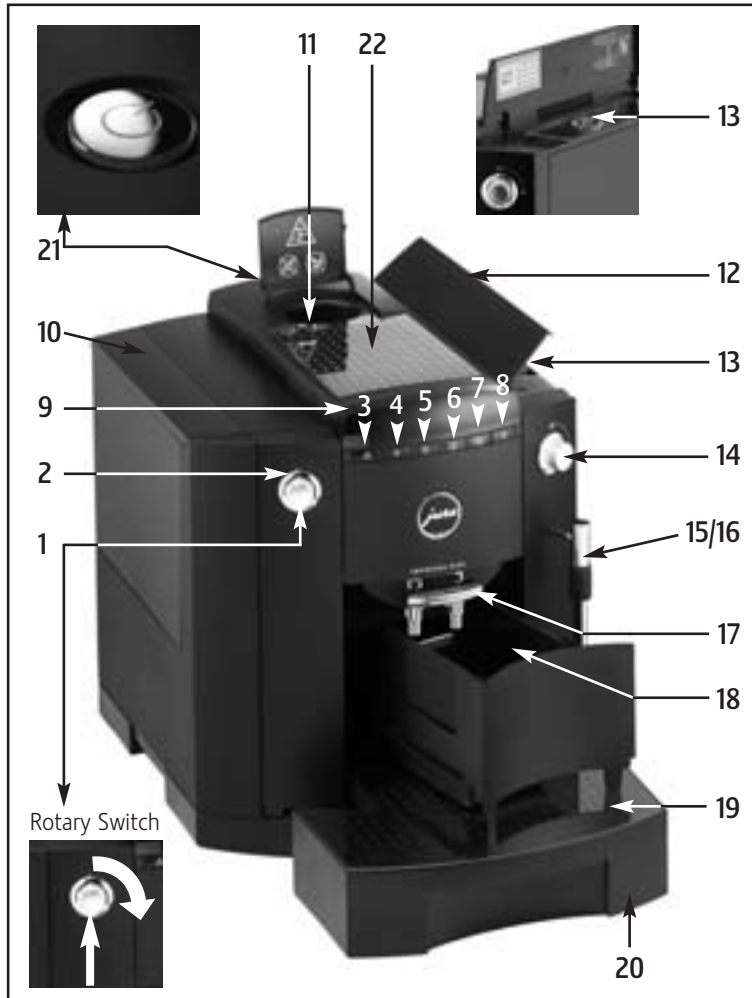

Bedienungselemente

1. Rotary Switch
2. Leuchtring
3. Pfllegetaste
4. Zubereitungstaste 1 Espresso
5. Zubereitungstaste 2 Espresso
6. Zubereitungstaste 1 Kaffee
7. Zubereitungstaste 2 Kaffee
8. Dampfvorwahltaste
9. Display-Dialogsystem
10. Wassertank mit Tragegriff
11. Einfülltrichter für vorgemahlene Kaffee
12. Abdeckung Bohnenbehälter
13. Aromaschutzdeckel
14. Hahn für Dampf-/Heisswasserbezug
15. Wechselbare Profi-Cappuccino-Düse mit Milchschaugschlauch (siehe Fig. 5)
16. Wechselbare Heisswasserdüse im Bild montiert
17. Höhenverstellbarer Kaffeeauslauf
18. Kaffeesatzbehälter
19. Tassenplattform
20. Restwasserschale
21. Taste Ein/Aus (= Zero-Energy Switch)
22. Metallablage

Inhaltsverzeichnis

1. Sicherheitsvorschriften	Seite 6	15. Programmierung	Seite 18
1.1 Bestimmungsgemäße Verwendung	Seite 6	15.1 Programmpunkt Produkte.....	Seite 19
1.2 Warnhinweise.....	Seite 6	15.2 Programmpunkt Filter	Seite 20
1.3 Vorsichtsmassnahmen	Seite 6	15.3 Programmpunkt Wasserhärte.....	Seite 21
2. Vorbereiten der IMPRESSA.....	Seite 7	15.4 Programmpunkt Energie	Seite 21
2.1 Kontrolle Netzspannung.....	Seite 7	15.5 Programmpunkt automatische Ausschaltzeit	Seite 21
2.2 Kontrolle Elektro-Sicherung	Seite 7	15.6 Programmpunkt Spülung	Seite 22
2.3 Wassertank füllen	Seite 7	15.7 Programmpunkt Reset.....	Seite 22
2.4 Kaffeebohnen füllen.....	Seite 7	15.8 Programmpunkt Zähler.....	Seite 23
2.5 Einstellung Mahlwerk	Seite 7	15.9 Programmpunkt Sperren	Seite 24
3. Erste Inbetriebnahme	Seite 8	15.10 Programmpunkt Information	Seite 25
4. Einstellung Wasserhärte	Seite 8	15.11 Programmpunkt Anzeige ML/OZ	Seite 26
5. Einsatz der Filterpatrone CLARIS.....	Seite 9	15.12 Programmpunkt Sprache.....	Seite 26
5.1 Filter einsetzen.....	Seite 9	16. Wartung und Pflege.....	Seite 27
5.2 Filter wechseln.....	Seite 10	16.1 Wasser füllen.....	Seite 27
6. IMPRESSA spülen	Seite 11	16.2 Kaffeesatzbehälter leeren.....	Seite 27
7. Einstellung der Kaffeewassermenge	Seite 11	16.3 Restwasserschale fehlt	Seite 27
8. Bezug von 1 Tasse Kaffee	Seite 11	16.4 Kaffeebohnen füllen.....	Seite 27
9. Bezug von 2 Tassen Kaffee	Seite 12	16.5 Filter wechseln.....	Seite 28
10. Bezug von vorgemahlenem Kaffee	Seite 12	16.6 IMPRESSA reinigen	Seite 28
11. Bezug von Heisswasser	Seite 13	16.7 IMPRESSA verkalkt	Seite 28
12. Bezug von Dampf	Seite 14	16.8 Allgemeine Reinigungshinweise	Seite 28
13. Profi-Cappuccino-Düse.....	Seite 14	16.9 System entleeren.....	Seite 28
13.1 Bezug von Cappuccino mit der Profi-Cappuccino-Düse	Seite 14	17. Reinigung	Seite 29
13.2 Bezug von warmer Milch mit der Profi-Cappuccino-Düse	Seite 16	18. Entkalkung	Seite 30
13.3 Spülen der Profi-Cappuccino-Düse	Seite 16	19. Entsorgung	Seite 31
13.4 Zerlegen und spülen der Profi-Cappuccino-Düse.....	Seite 16	20. Tipps, für einen perfekten Kaffee	Seite 31
13.5 Reinigen der Profi-Cappuccino-Düse.....	Seite 17	21. Meldungen	Seite 32
14. IMPRESSA ausschalten	Seite 17	22. Probleme	Seite 33
		23. Rechtliche Hinweise	Seite 34
		24. Technische Daten.....	Seite 34

Bevor Sie beginnen

Wir gratulieren Ihnen zum Kauf dieser IMPRESSA. Um ein einwandfreies Funktionieren Ihrer IMPRESSA zu gewährleisten, lesen Sie bitte diese Bedienungsanleitung sorgfältig durch und bewahren Sie sie auf, um auch zukünftig nachschlagen zu können.

Falls Sie weitere Informationen benötigen oder wenn Probleme auftreten sollten, die in dieser Bedienungsanleitung für Sie nicht ausführlich genug behandelt werden, dann fordern Sie bitte die benötigte Auskunft von Ihrem örtlichen Fachhändler oder direkt bei uns an.



1. Sicherheitsvorschriften

1.1 Bestimmungsgemässe Verwendung

Das Gerät ist für den gewerblichen Gebrauch konzipiert und konstruiert. Es dient nur der Kaffeezubereitung und dem Erwärmen von Milch und Wasser. Jede andere Verwendung gilt als nicht bestimmungsgemäss. Die JURA Elektroapparate AG übernimmt keine Haftung für Folgen aus nicht bestimmungsgemässer Verwendung.

Lesen und beachten Sie diese Bedienungsanleitung vollständig vor Gebrauch des Geräts. Halten Sie diese Bedienungsanleitung beim Gerät verfügbar und geben Sie sie an nachfolgende Anwender weiter.

1.2 Warnhinweise

- Die IMPRESSA darf nur von instruierten Personen betrieben werden.
- Nie eine defekte IMPRESSA oder eine IMPRESSA mit schadhafter Zuleitung in Betrieb nehmen.

- Bei Hinweisen auf Beschädigungen, beispielsweise Schmorgeruch, trennen Sie das Gerät unverzüglich vom Netz und wenden Sie sich an den JURA-Service.
- Wenn das Netzkabel dieses Gerätes beschädigt wird, muss es entweder direkt bei JURA oder einer autorisierten JURA Servicestelle repariert werden.
- Nie die IMPRESSA selber reparieren oder öffnen. Reparaturen sowie Veränderungen am Gerät dürfen nur von autorisierten Servicestellen mit Originalersatz- und Zubehörteilen durchgeführt werden. Das Gerät enthält Strom führende Teile. Nach dem Öffnen besteht Lebensgefahr.
- Tauchen Sie die IMPRESSA nicht ins Wasser.

1.3 Vorsichtsmassnahmen

- Die IMPRESSA nie Witterungseinflüssen (Regen, Schnee, Frost) aussetzen und auch nicht mit nassen Händen bedienen.
- Die IMPRESSA XF50 ist nicht zur Aufstellung auf einer Fläche geeignet, wo ein Wasserstrahl angewendet werden kann.
- Die IMPRESSA auf eine stabile, waagrechte und gegen eventuellen Wasseraustritt resistente Ablage stellen. Nie auf heisse oder warme Flächen (Kochfelder) stellen. Wählen Sie einen für Kinder unzugänglichen Standort.
- Achten Sie darauf, dass das Netzkabel nicht eingeklemmt wird oder an scharfen Kanten scheuert.
- Bei längerer Abwesenheit (Ferien etc.) immer den Netzstecker ziehen.
- Vor Reinigungsarbeiten immer zuerst den Netzstecker ziehen.
- Beim Herausziehen des Netzsteckers nie an der Zuleitung oder an der IMPRESSA selbst zerrren.

- Die IMPRESSA ist über eine Zuleitung mit dem Stromnetz verbunden. Achten Sie darauf, dass niemand über die Zuleitung stolpert und die IMPRESSA herunterreisst. Kinder und Haustiere fernhalten.
- Stellen Sie die IMPRESSA oder einzelne Geräteteile nie in den Geschirrspüler.
- Den Standort der IMPRESSA so wählen, dass eine gute Luftzirkulation erfolgen kann, um sie vor Überhitzungen zu schützen.

2. Vorbereiten der IMPRESSA

2.1 Kontrolle Netzspannung



Die IMPRESSA ist werkseitig auf die richtige Netzspannung eingestellt. Kontrollieren Sie, ob Ihre Netzspannung mit den Angaben auf dem Typenschild auf der Unterseite ihrer IMPRESSA übereinstimmt.

2.2 Kontrolle Elektro-Sicherung



Die IMPRESSA ist für eine Stromstärke von 10 Ampère bemessen. Kontrollieren Sie, ob die Elektrosicherung entsprechend ausgelegt ist.

2.3 Wassertank füllen



Ausschliesslich frisches, kaltes Wasser nachfüllen. Nie mit Milch, Mineralwasser oder anderen Flüssigkeiten auffüllen.

- Entfernen Sie den Wassertank und spülen Sie ihn gut mit kaltem Leitungswasser aus (Fig. 4).
- Füllen Sie anschliessend den Wassertank und setzen Sie ihn wieder in die IMPRESSA ein. Achten Sie darauf, dass der Tank korrekt eingesetzt ist und gut einrastet.

2.4 Kaffeebohnen füllen



Damit Sie lange Zeit Freude an Ihrem Gerät haben und um Reparaturausfälle zu vermeiden, beachten Sie bitte, dass das Mahlwerk Ihrer JURA-Kaffeemaschine nicht für Kaffeebohnen geeignet ist, welche während oder nach der Röstung mit Zusätzen (z.B. Zucker) behandelt wurden. Die Verwendung solcher Kaffeemischungen kann zu Schäden am Mahlwerk führen. Daraus entstehende Reparaturkosten fallen nicht unter die Garantiebestimmungen.

- Klappen Sie die Abdeckung des Bohnenbehälters (12) auf und entfernen Sie den Aromaschutzdeckel (13).
- Entfernen Sie etwaige Verschmutzungen oder Fremdkörper, die sich im Bohnenbehälter befinden.
- Füllen Sie Kaffeebohnen in den Bohnenbehälter und schliessen Sie die Abdeckung.

2.5 Einstellung Mahlwerk

Sie haben die Möglichkeit, das Mahlwerk dem Röstgrad Ihres Kaffees anzupassen. Wir empfehlen Ihnen für:

- eine helle Röstung → eine feinere Einstellung (je kleiner die Punkte, desto feiner die Mahlung)
- eine dunkle Röstung → eine gröbere Einstellung (je grösser die Punkte, desto gröber die Mahlung)



Der Mahlgrad darf nur bei laufendem Mahlwerk über den Drehknopf verstellt werden.

- Öffnen Sie die Abdeckung des Bohnenbehälters (12) und entfernen Sie den Aromaschutzdeckel (13).

- Zum Einstellen des Mahlgrades verstellen Sie den Drehknopf während des Mahlvorgangs (Fig. 2) in die gewünschte Position.

3. Erste Inbetriebnahme

- Füllen Sie Kaffeebohnen in den Bohnenbehälter (12).
- Schalten Sie Ihre IMPRESSA mit der Taste Ein/Aus  (21) ein.
- **DISPLAY** SPRACHE
DEUTSCH
- Der Leuchtring (2) ist aktiv.
- Drehen Sie am Rotary Switch (1) bis im Display die gewünschte Sprache erscheint.
- Bestätigen Sie nun Ihre Auswahl durch Drücken des Rotary Switches (1).
- **DISPLAY** WASSERTANK
FÜLLEN
- Entfernen Sie den Wassertank (10) und füllen Sie diesen mit frischem Wasser auf. Setzen Sie den Wassertank wieder in Ihre IMPRESSA ein.
- **DISPLAY** HAHN AUF
- Stellen Sie ein Gefäß unter die Profi-Cappuccino-Düse (15) (Fig. 10).
- Öffnen Sie nun den Hahn für Dampf-/Heisswasserbezug (14) (Fig. 13).
- **DISPLAY** SYSTEM
FÜLLT
- **DISPLAY** HAHN ZU
- Schliessen Sie den Hahn für Dampf-/Heisswasserbezug (14).

- **DISPLAY** SYSTEM
FÜLLT
- **DISPLAY** HEIZT AUF
- **DISPLAY** PFLEGE
DRÜCKEN

- Drücken Sie die Pflgetaste  (3).
- Das Gerät spült.
- **DISPLAY** SPÜLT
- **DISPLAY** BEREIT

 Erscheint auf dem **DISPLAY** BOHNEN FÜLLEN, drücken Sie nochmals eine beliebige Kaffeezubereitungstaste. Das Mahlwerk ist noch nicht mit Kaffeebohnen gefüllt.

 Um eine hervorragende Crema zu erhalten, können Sie den höhenverstellbaren Kaffeeauslauf (17) individuell Ihren Tassengrößen anpassen (Fig. 3).

4. Einstellung Wasserhärte

 In der IMPRESSA wird Wasser erhitzt. Das führt zu einer gebrauchsbedingten Verkalkung, die automatisch angezeigt wird. Die IMPRESSA muss auf die Härte des verwendeten Wassers eingestellt werden. Verwenden Sie dazu die beigelegten Teststäbchen.

 1° deutscher Härte entspricht 1,79° französischer Härte.

 Wenn der Filter aktiviert ist, erscheint der Programmpunkt Wasserhärte nicht mehr.

Die IMPRESSA ist vom Werk aus auf 16° dH eingestellt. Diese Einstellungen können Sie verändern. Gehen Sie dabei wie folgt vor:

- **DISPLAY** BEREIT
- Drücken Sie den Rotary Switch (1), bis im Display PFLEGE erscheint.
- Der Leuchtring (2) ist aktiv.
- Drehen Sie den Rotary Switch (1), bis im Display folgende Meldung erscheint:
- **DISPLAY** HÄRTE
- Drücken Sie nun den Rotary Switch (1), um in den Programmpunkt einzusteigen.
- **DISPLAY** 16° dH
- Drehen Sie nun den Rotary Switch (1), bis der gewünschte Härtegrad erscheint.
- Zum Beispiel **DISPLAY** 20° dH.
- Bestätigen Sie durch Drücken des Rotary Switches (1) den gewünschten Härtegrad.
- **DISPLAY** OK
- **DISPLAY** HÄRTE
- Drehen Sie den Rotary Switch (1), bis im Display folgende Meldung erscheint:
- **DISPLAY** EXIT
- Drücken Sie nun den Rotary Switch (1), um aus dem Programmiermodus auszusteigen.
- **DISPLAY** BEREIT

5. Einsatz der Filterpatrone CLARIS

- **i** Beim richtigen Einsatz der Filterpatrone CLARIS muss Ihre Kaffeemaschine nicht mehr entkalkt werden. Der Programmierpunkt ENTKALKEN erscheint nicht mehr.

5.1 Filter einsetzen

- Drücken Sie den Rotary Switch (1), bis im Display PFLEGE erscheint.
- Der Leuchtring (2) ist aktiv.
- Drehen Sie den Rotary Switch (1), bis im Display folgende Meldung erscheint:
- **DISPLAY** FILTER –
- Drücken Sie den Rotary Switch (1) erneut, um in diesen Programmpunkt einzusteigen.
- **DISPLAY** NEIN –
- Drehen Sie den Rotary Switch (1), bis folgende Meldung im Display erscheint:
- **DISPLAY** JA ✓
- Drücken Sie den Rotary Switch (1), um die Filterpatrone zu aktivieren.
- **DISPLAY** OK
- **DISPLAY** EINSETZEN
HAHN AUF
- Entfernen Sie den Wassertank (10) und leeren Sie ihn.
- Klappen Sie die Filterhalterung hoch. Setzen Sie die Filterpatrone mit leichtem Druck in den Wassertank ein (Fig. 1).
- Schliessen Sie die Filterhalterung, bis diese hörbar einrastet.

- Füllen Sie den Wassertank mit kaltem, frischem Leitungswasser und setzen Sie ihn wieder ein.
- Stellen Sie ein genügend grosses Gefäss (ca. 1 Liter) unter die Profi-Cappuccino-Düse (15) (Fig. 10).
- Öffnen Sie den Hahn für Dampf-/Heisswasserbezug (14) (Fig. 13).

■ **DISPLAY** FILTER
SPÜLT

i Sie können die Filterspülung jederzeit unterbrechen, schliessen Sie hierzu den Hahn für Dampf-/Heisswasserbezug (14). Um die Filterspülung fortzusetzen, öffnen Sie erneut den Hahn für Dampf-/Heisswasserbezug (14).

■ **DISPLAY** HAHN ZU

■ Schliessen Sie den Hahn für Dampf-/Heisswasserbezug (14), nun heizt ihre IMPRESSA auf Kaffeetemperatur.

■ **DISPLAY** HEIZT AUF

■ **DISPLAY** BEREIT

i Sie haben nun den Filter aktiviert. Im Programmmodus erscheint somit der Programmschritt Wasserhärte

DISPLAY HÄRTE nicht mehr.

5.2 Filter wechseln

i Nach dem Bezug von ca. 50 Liter Wasser ist die Wirkung des Filters erschöpft. Die Aufforderung zum Filterwechsel erscheint im Display. Überwachen Sie bitte die Einsatzdauer der Filterpatrone CLARIS (max. 2 Monate) mit Hilfe der Skala auf der Filterhalterung am Wassertank.

■ **DISPLAY** BEREIT
FILTER

■ Drücken Sie die Pflögetaste  (3) bis folgende Meldung erscheint:

■ **DISPLAY** WECHSELN
HAHN AUF

■ Entfernen Sie den Wassertank aus der Maschine und leeren Sie ihn.

■ Klappen Sie die Filterhalterung hoch. Entfernen Sie die alte Filterpatrone CLARIS und setzen Sie die neue Filterpatrone mit leichtem Druck in den Wassertank ein (Fig. 1).

■ Schliessen Sie die Filterhalterung, bis diese hörbar einrastet.

■ Füllen Sie den Wassertank mit kaltem, frischem Leitungswasser und setzen Sie ihn wieder in die IMPRESSA ein.

■ Stellen Sie ein genügend grosses Gefäss (ca. 1 Liter) unter die Profi-Cappuccino-Düse (15) (Fig. 10) und öffnen Sie den Hahn für Dampf-/Heisswasserbezug (14) (Fig. 13).

■ **DISPLAY** FILTER
SPÜLT

■ **DISPLAY** HAHN ZU



■ Schliessen Sie den Hahn für Dampf-/Heisswasserbezug (14).

■ **DISPLAY** HEIZT AUF

■ **DISPLAY** BEREIT



6. IMPRESSA spülen

i Ist die IMPRESSA ausgeschaltet, und bereits abgekühlt, wird der Spülvorgang beim Einschalten verlangt. Beim Abschalten der Kaffeemaschine wird automatisch ein Spülvorgang ausgelöst.

- Schalten Sie Ihre IMPRESSA mit der Taste Ein/Aus  (21) ein.
- **DISPLAY** HEIZT AUF
- **DISPLAY** PFLEGE DRÜCKEN
- Drücken Sie die Pflgetaste  (3).
- **DISPLAY** SPÜLT
- **DISPLAY** BEREIT

7. Einstellung der Kaffeewassermenge

i Die Angabe in ML ist ein Richtwert und kann von der effektiven Menge abweichen

i Bei den Zubereitungstasten 2 Espresso  / 2 Kaffee  verdoppelt das Gerät automatisch die programmierte Wassermenge.

i Sie können die Wassermenge auch im laufenden Prozess ändern. Drehen Sie den Rotary Switch (1) während dem Brühvorgang, bis im Display die gewünschte ML Angabe erscheint.

i Sie können den Bezug von Wasser vorzeitig durch Drücken einer beliebigen Taste abbrechen

i Sie können die Wassermenge aller Kaffee- und Milchspezialitäten sowie Heisswasser ganz einfach und dauerhaft an die Fassengrösse anpassen. Wie im folgenden Beispiel stellen Sie

die Wasser- resp. Milchmenge einmal ein und anschliessend fliesst bei jeder weiteren Zubereitung dieser Kaffeespezialität diese Menge aus.

Beispiel:

Dauerhafte Einstellung der Kaffeewassermenge für einen Espresso:

- **DISPLAY** BEREIT
- Betätigen Sie die Zubereitungstaste 1 ESPRESSO und halten Sie diese gedrückt bis im Display folgende Meldung erscheint.
- **DISPLAY** 1 ESPRESSO
- **DISPLAY** GENUG KAFFEE ?
- Drücken Sie die Taste erneut sobald sich genug Kaffee in Ihrer Tasse befindet.
- **DISPLAY** OK
- **DISPLAY** 1 ESPRESSO
- **DISPLAY** BEREIT

8. Bezug von 1 Tasse Kaffee

i Sie haben die Möglichkeit das Aroma vor oder während des Mahlvorgangs jederzeit durch Drehen des Rotary Switches (1) zu verändern. Es stehen Ihnen 4 Aromen zur Auswahl (**DISPLAY** MILD / NORMAL / STARK / EXTRA).

i Sie können den Bezug jederzeit durch Drücken einer beliebigen Zubereitungstaste abbrechen.

- **DISPLAY** BEREIT
- Stellen Sie 1 Tasse unter den höhenverstellbaren Kaffeeauslauf (17).
- Drücken Sie die Zubereitungstaste 1 Kaffee  (6).
- **DISPLAY** 1 KAFFEE

- Der Leuchtring (2) ist aktiv.
- Durch Drehen des Rotary Switches (1) während dem Mahlvorgang können Sie das gewünschte Aroma für den aktuellen Kaffeebezug verstellen.
- **DISPLAY** 1 KAFFEE
- **DISPLAY** ■■■□□□□□□□
- Durch erneutes Drehen des Rotary Switches (1) während dem Brühvorgang können Sie die gewünschte Kaffeewassermenge für den aktuellen Kaffeebezug verstellen.
- Zum Beispiel **DISPLAY** 100 ML.
- Drehen Sie den Rotary Switch (1), bis die gewünschte Kaffeewassermenge auf dem Display erscheint.
- Zum Beispiel **DISPLAY** 110 ML.
- **DISPLAY** ■■■□□□□□□□
- Ihre Kaffeespezialität wird zubereitet.
- **DISPLAY** 1 KAFFEE
- **DISPLAY** BEREIT

9. Bezug von 2 Tassen Kaffee

- i** Das Aroma kann beim Bezug von 2 Tassen Kaffee nicht gewährt werden. Sie beziehen automatisch 2 milde Tassen.
- i** Sie können den Bezug auch vorzeitig durch Drücken einer beliebigen Zubereitungstaste abbrechen.
- **DISPLAY** BEREIT
- Stellen Sie 2 Tassen unter den höhenverstellbaren Kaffeeauslauf (17).
- Drücken Sie die Zubereitungstaste 2 Kaffee ☞ (7).
- **DISPLAY** 2 KAFFEE

- Der Leuchtring (2) ist aktiv.
- **DISPLAY** ■■■□□□□□□□
- Durch Drehen des Rotary Switches (1) während dem Brühvorgang können Sie die gewünschte Kaffeewassermenge für den aktuellen Kaffeebezug verstellen. Der veränderte ML Wert bezieht sich auf 1 Tasse.
- Zum Beispiel **DISPLAY** 100 ML.
- Drehen Sie den Rotary Switch (1), bis die gewünschte Kaffeewassermenge auf dem Display erscheint.
- Zum Beispiel **DISPLAY** 110 ML.
- **DISPLAY** ■■■□□□□□□□
- Ihre Kaffeespezialität wird zubereitet.
- **DISPLAY** 2 KAFFEE
- **DISPLAY** BEREIT

10. Bezug von vorgemahlenem Kaffee

- i** Verwenden Sie nie wasserlöslichen Instant-Kaffee oder Schnellkaffee. Wir empfehlen Ihnen, immer nur Pulver von frisch gemahlene Kaffeebohnen oder vorgemahlene, vacuumverpackten Kaffee zu verwenden. Füllen Sie nie mehr als 2 Portionen Pulver ein. Der Einfüllschacht ist kein Vorratsbehälter. Achten Sie darauf, dass der Pulverkaffee den Sie verwenden nicht zu fein gemahlen ist. Dies kann zu Verstopfungen des System führen und der Kaffee läuft dann nur tropfweise durch.
- i** Wenn Sie zu wenig Pulver eingefüllt haben, erscheint im Display die Meldung ZU WENIG PULVER. Die IMPRESSA bricht den Vorgang ab, wirft den Pulverkaffee aus und stellt auf Kaffeebereitschaft zurück.

i Sie können den Bezug auch vorzeitig durch Drücken einer beliebigen Zubereitungstaste unterbrechen.

- **DISPLAY** BEREIT
- Stellen Sie 1 Tasse oder 2 Tassen unter den höhenverstellbaren Kaffeeauslauf (17).
- Öffnen Sie den Deckel zum Einfülltrichter für vorgemahlene Kaffee (11).
- **DISPLAY** PULVER
FÜLLEN
- Füllen Sie 1 oder 2 gestrichene Dosierlöffel vorgemahlene Kaffee in den Einfülltrichter für vorgemahlene Kaffee (11) (Fig. 11) und schliessen Sie den Deckel.
- **DISPLAY** BITTE
WÄHLEN
- Wählen Sie die gewünschte Zubereitungstaste 1 Kaffee ☞ (6) oder die Zubereitungstaste 2 Kaffee ☞ (7).
- **DISPLAY** 1 KAFFEE
- **DISPLAY** ■■■□□□□□□□
- Der Leuchtring (2) ist aktiv.
- Durch Drehen des Rotary Switches (1), können Sie die Kaffeewassermenge individuell wählen:
- Zum Beispiel **DISPLAY** 110 ML.
- **DISPLAY** ■■■□□□□□□□
- Ihre Kaffeespezialität wird zubereitet.
- **DISPLAY** 1 KAFFEE
- **DISPLAY** BEREIT

11. Bezug von Heisswasser

⚠ Montieren Sie die wechselbare Heisswasserdüse (Fig. 5), um einen perfekten Wasserfluss zu erhalten. Wechseln Sie die wechselbare Heisswasserdüse (16) nicht direkt nach dem Wasserbezug, da diese heiss ist und Verbrennungsgefahr besteht.

i Beim Bezug von Wasser kann es anfänglich spritzen. Vermeiden Sie direkten Hautkontakt.

- **DISPLAY** BEREIT
- Stellen Sie eine Tasse unter die wechselbare Heisswasserdüse (16) (Fig. 5).
- Öffnen Sie den Hahn für Dampf-/Heisswasserbezug (14) (Fig. 13).
- Der Leuchtring (2) ist aktiv.
- **DISPLAY** WASSER
- **DISPLAY** ■■■□□□□□□□
- Bei Bedarf verstellen Sie die gespeicherte Wassermenge durch Drehen des Rotary Switches (1).
- Zum Beispiel **DISPLAY** 200 ML.
- **DISPLAY** ■■■□□□□□□□
- Ist die gewünschte Wassermenge erreicht erscheint im Display die Meldung:
- **DISPLAY** HAHN ZU
- Schliessen Sie den Hahn für Dampf-/Heisswasserbezug (14).
- **DISPLAY** BEREIT

i Systembedingt kann vor dem HAHN schliessen noch Wasser austreten.

12. Bezug von Dampf

 Die Funktion Dampf wird zur Zubereitung von Milchschaum, warmer Milch sowie für den Reinigungsprozess der Profi-Cappuccino-Düse (15) verwendet.

 Mit der optional erhältlichen 2-stufigen Aufschäumdüse können mit der Funktion Dampf Flüssigkeiten erhitzt und aufgeschäumt werden.

 Achten Sie darauf, dass die Düse beim Bezug von Dampf korrekt aufgesetzt ist. Bei Verstopfung der Düse durch Milchpartikel oder bei nicht korrekter Montage, kann im Betrieb die Gefahr bestehen, dass die Düse abspringt.

 Systembedingt tritt beim Bezug von Dampf zunächst etwas Wasser aus. Das Ergebnis wird aber in keiner Weise beeinflusst.

 Beim Bezug von Dampf kann es anfänglich spritzen. Die Düse wird im Betrieb heiss. Vermeiden Sie direkten Hautkontakt.

■ **DISPLAY** BEREIT

■ Drücken Sie die Dampfvorwahltaste  (8).

■ **DISPLAY** HEIZT AUF

■ **DISPLAY** BEREIT

■ Öffnen Sie den Hahn für Dampf-/Heisswasserbezug (14) (Fig. 13), um Dampf zu beziehen.

■ Der Leuchtring (2) ist aktiv.

■ **DISPLAY** DAMPF

■ **DISPLAY** 

■ Sie können die Dampfbezugszeit individuell einstellen, drehen Sie den Rotary Switch (1), bis im Display die gewünschten SEC erscheinen.

■ Zum Beispiel **DISPLAY** 25 SEC.

■ **DISPLAY** 

■ Wenn Sie die Dampfbezugszeit am Rotary Switch (1) nicht ändern, beziehen Sie die gespeicherte Dampfmenge.

■ Ist die Dampfmenge erreicht erscheint im Display die folgende Meldung:

■ **DISPLAY** HAHN ZU

■ Schliessen Sie den Hahn für Dampf-/Heisswasserbezug (14).

■ **DISPLAY** BEREIT

 Die Dampfbereitschaft bleibt für ca. 40 Sec. erhalten, danach stellt das Gerät auf Kaffeebereitschaft zurück.

 Sie können den Dampfbezug jederzeit vorzeitig abbrechen, indem Sie den Hahn für Dampf-/Heisswasserbezug (13) schliessen.









 Systembedingt kann vor dem Hahn schliessen noch Dampf austreten. Es besteht Verbrühungsgefahr.

13. Profi-Cappuccino-Düse

13.1 Bezug von Cappuccino mit der Profi-Cappuccino-Düse

 Cappuccino besteht zu je einem Drittel aus Espresso, warmer Milch und Milchschaum. Mit der Profi-Cappuccino-Düse (15) erzeugen Sie den Milchanteil.

 Beim Bezug von Dampf wird ein Unterdruck erzeugt, der die Milch mit Hilfe der Profi-Cappuccino-Düse (15) ansaugt und Milchschaum erzeugt.

-  Wenn Sie den Wahlhebel der Profi-Cappuccino-Düse in den Bereich Milch (Fig. 20) stellen, kann Milch erwärmt werden.
-  Für eine einwandfreie Funktion muss die Profi-Cappuccino-Düse (15) regelmässig gereinigt werden.
-  Achten Sie darauf, dass die Düse korrekt aufgesetzt ist. Bei Verstopfung der Düse durch Milchpartikel oder bei nicht korrekter Montage kann im Betrieb die Gefahr bestehen, dass die Düse abspringt.
- Entfernen Sie beim ersten Gebrauch die Schutzkappe von der Profi-Cappuccino-Düse (Fig. 6). Die Schutzkappe wird nur beim Transport, als Schutz gegen das Eindringen von Verunreinigungen, verwendet.
- Entnehmen Sie dem Welcome Pack den Milchansaugschlauch und verbinden Sie ihn mit der Profi-Cappuccino-Düse.
- Stecken Sie das andere Ende des Milchansaugschlauchs in einen Tetrapak Milch oder verbinden Sie es mit einem Milchbehälter (Fig. 7).
- Stellen Sie eine Tasse unter die Profi-Cappuccino-Düse (Fig. 7).
-  Eine sinnvolle Ergänzung für alle Liebhaber von Milchspezialitäten ist der hochwertige Edelstahlbehälter. Er hält die Milch den ganzen Tag über kühl und ist optimal auf das Design Ihrer IMPRESSA abgestimmt. Sämtliches original JURA Zubehör erhalten Sie im Fachhandel.
- Drehen Sie den Wahlhebel der Profi-Cappuccino-Düse auf die Position Milchschaum (Fig. 18).
- **DISPLAY** BEREIT
- Drücken Sie die Dampfvorwahltaste  (8).
- **DISPLAY** HEIZT AUF
- **DISPLAY** BEREIT
- Öffnen Sie den Hahn für Dampf-/Heisswasserbezug (Fig. 13), um Dampf zu beziehen. Der Milchschaum wird zubereitet.
- Der Leuchtring (2) ist aktiv.
- **DISPLAY** DAMPF
- **DISPLAY** ■■■□□□□□□□
- Sie können die Dampfbezugszeit individuell einstellen, drehen Sie den Rotary Switch (1), bis im Display die gewünschten SEC erscheinen.
- Zum Beispiel **DISPLAY** 25 SEC.
- **DISPLAY** ■■■□□□□□□□
- Wenn Sie die Dampfbezugszeit am Rotary Switch (1) nicht ändern, beziehen Sie die gespeicherte Dampfmenge.
-  Stimmen Sie die Dampfbezugszeit auf Ihre Tassengrösse ab.
- Ist die Dampfmenge erreicht erscheint im Display die folgende Meldung:
- **DISPLAY** HAHN ZU
- Schliessen Sie den Hahn für Dampf-/Heisswasserbezug (14).
- **DISPLAY** BEREIT
-  Die Dampfbereitschaft bleibt für ca. 40 Sec. erhalten, danach stellt das Gerät auf Kaffeebereitschaft zurück.
-  Sie können den Dampfbezug jederzeit vorzeitig abbrechen, in dem Sie den Hahn für Dampf-/Heisswasserbezug (14) schliessen.



Systembedingt kann vor dem Hahn schliessen noch Dampf austreten und etwas Milch nachtropfen. Es besteht Verbrühungsgefahr.

- Verschieben Sie nun Ihre Tasse mit dem Milchschaum unter den Kaffeeauslauf und beziehen Sie das gewünschte Kaffeeprodukt (Fig. 8).
Ihr Cappuccino ist fertig.

13.2 Bezug von warmer Milch mit der Profi-Cappuccino-Düse



Drehen Sie den Wahlhebel der Profi-Cappuccino-Düse in den Bereich Milch (Fig. 20).

Der Vorgang für den Bezug von warmer Milch ist gleich wie der Vorgang für den Bezug von Milchschaum für Cappuccino (siehe Kapitel 13 «Bezug von Cappuccino mit der Profi-Cappuccino-Düse»).

13.3 Spülen der Profi-Cappuccino-Düse



Damit die Profi-Cappuccino-Düse (15) einwandfrei funktioniert, sollten Sie sie nach jeder Milchzubereitung mit Wasser spülen.



Sie werden von Ihrer IMPRESSA nicht aufgefordert die Profi-Cappuccino-Düse zu spülen.

- **DISPLAY** BEREIT
- Entfernen Sie den Milchschaugschlauch aus dem Tetrapak Milch oder dem Milchbehälter.
- Füllen Sie ein Gefäss mit frischem Wasser und tauchen Sie den Milchschaugschlauch hinein.

- Stellen Sie ein Gefäss unter die Profi-Cappuccino-Düse und stellen Sie den Wahlhebel auf Milchschaum oder Milch.

- Drücken Sie die Dampfvorwahltaste  (8).

- **DISPLAY** HEIZT AUF

- **DISPLAY** BEREIT

- Öffnen Sie den Hahn für Dampf-/Heisswasserbezug (14) (Fig. 13), um Dampf zu beziehen. Die Düse und der Milchschaugschlauch werden gespült.

- **DISPLAY** DAMPF

- **DISPLAY** 

- Beziehen Sie trotz der Displaymeldung HAHN ZU solange Dampf, bis sauberes Wasser aus der Düse fliesst. Schliessen Sie danach den Hahn für Dampf-/Heisswasserbezug (14).

- **DISPLAY** BEREIT

13.4 Zerlegen und spülen der Profi-Cappuccino-Düse



- Ziehen Sie die Profi-Cappuccino-Düse (15) vorsichtig mit einer leichten Drehbewegung von Ihrer IMPRESSA ab.
- Demontieren Sie die Profi-Cappuccino-Düse (15) in ihre Einzelteile (Fig. 16).
- Spülen Sie alle Teile der Düse gründlich unter fliessendem Wasser.
- Setzen Sie die Düse wieder zusammen und stecken Sie sie wieder an Ihrer IMPRESSA an.

13.5 Reinigen der Profi-Cappuccino-Düse

 Damit die Profi-Cappuccino-Düse (15) einwandfrei funktioniert, sollten Sie sie täglich reinigen, wenn Sie Milchschaum oder warme Milch zubereitet haben.

 Sie werden von Ihrer IMPRESSA nicht aufgefordert die Profi-Cappuccino-Düse zu reinigen.



 Den JURA-Cappuccino-Reiniger erhalten Sie im Fachhandel.

- Stellen Sie ein Gefäß unter die Profi-Cappuccino-Düse (Fig. 9).
- Füllen Sie ein zweites Gefäß mit 2,5 dl frischem Wasser und geben Sie eine Verschlusskappe des JURA-Cappuccino-Reinigers hinein.
- Tauchen Sie den Milchanzugschlauch in das zweite Gefäß mit dem JURA-Cappuccino-Reiniger (Fig. 9).
- **DISPLAY** BEREIT
- Drücken Sie die Dampfvorwahltaste  (8).
- **DISPLAY** HEIZT AUF
- **DISPLAY** BEREIT
- Öffnen Sie den Hahn für Dampf-/Heisswasserbezug (Fig. 13), um Dampf zu beziehen.
- **DISPLAY** DAMPF
- **DISPLAY** 
- Beziehen Sie trotz der Displaymeldung HAHN ZU solange Dampf, bis das Gefäß mit dem JURA-Cappuccino-Reiniger leer ist. Die Profi-Cappuccino-Düse und der Milchanzugschlauch werden dabei gereinigt.
- Schliessen Sie den Hahn für Dampf-/Heisswasserbezug.

■ **DISPLAY** BEREIT

 Die Dampfbereitschaft bleibt für ca. 40 Sec. erhalten, danach stellt das Gerät auf Kaffeebereitschaft zurück.

■ Füllen Sie das Gefäß mit 2,5 dl frischem Wasser. Tauchen Sie den Milchanzugschlauch in das Gefäß mit dem frischen Wasser.

 Wenn im **DISPLAY** BEREIT erscheint, drücken Sie erneut die Dampfvorwahltaste  (8) um das Gerät in Dampfbereitschaft zu bringen.

■ Öffnen Sie den Hahn für Dampf-/Heisswasserbezug (Fig. 13), um Dampf zu beziehen.

■ Beziehen Sie trotz der Displaymeldung HAHN ZU solange Dampf, bis das Gefäß mit dem frischen Wasser leer ist. Schliessen Sie danach den Hahn für Dampf-/Heisswasserbezug (14). Die Profi-Cappuccino-Düse (15) und der Milchanzugschlauch werden dabei mit frischem Wasser gespült.

■ Die Reinigung der Profi-Cappuccino-Düse ist abgeschlossen, Ihre IMPRESSA ist betriebsbereit.

14. IMPRESSA ausschalten

■ **DISPLAY** BEREIT

■ Schalten Sie die IMPRESSA mit der Taste Ein/Aus  (21) aus.

■ **DISPLAY** SPÜLT

■ Die automatische Ausschaltspülung wird ausgelöst.

 Es wird nur eine automatische Spülung ausgelöst, sofern mindestens 1 Kaffeeprodukt bezogen wurde. Ansonsten schaltet das Gerät ohne Spülung aus.

15. Programmierung

i Die IMPRESSA ist werkmässig so eingestellt, dass Sie ohne zusätzliche Programmierung Kaffee beziehen können. Um das Ergebnis Ihrem Geschmack anzupassen, lassen sich diverse Werte individuell programmieren.

Es können folgende Stufen programmiert werden:

- PFLEGE
- PRODUKTE
- FILTER –
- HÄRTE
- ENERGIE –
- AUS NACH
- SPÜLUNG
- RESET
- ZÄHLER
- SPERREN
- INFO
- ANZEIGE
- SPRACHE

i Rotary Switch

Die dauerhaften Einstellungen im Programmiermodus folgen immer dem gleichen Muster. Um in den Programmiermodus einzusteigen drücken Sie den Rotary Switch (1) so lange, bis im Display PFLEGE erscheint. Durch Drehen des Rotary Switches (1) können Sie die eingestellten Werte verändern sowie die verschiedenen Programmschritte anwählen. Durch Drücken des Rotary Switches (1) können Sie Werte abfragen oder angewählte Werte speichern.

Folgende Programmpunkte können angewählt und auf Ihre Bedürfnisse angepasst werden:

Programmpunkt	Unterpunkt	Erläuterung
PFLEGE	SPÜLEN FILTER (erscheint nur, wenn Filter aktiviert ist) REINIGEN ENTKALKEN (erscheint nur, wenn Filter nicht aktiviert ist) EXIT	Wählen Sie das gewünschte Pflegeprogramm aus. Wenn Sie keine Aktion ausführen, wird der Programmiermodus nach ca. fünf Sekunden automatisch verlassen. Lesen Sie dazu die Kapitel 6 und 16 bis 18.
PRODUKTE	PRODUKT WÄHLEN EXIT	Wählen Sie Ihre Einstellungen für die Kaffee- und Milchspezialitäten sowie Heisswasser.
FILTER –/√	NEIN – JA √	Wählen Sie, ob Sie Ihre IMPRESSA mit oder ohne Filterpatrone CLARIS betreiben wollen.
HÄRTE (erscheint nur, wenn Filter nicht aktiviert ist)	INAKTIV 1° – 30° dH	Stellen Sie die Wasserhärte ein.
ENERGIE –/√	SPAREN – SPAREN √	Wählen Sie einen Energie-Spar-Modus.
AUS NACH	15 MIN bis 15 STD	Stellen Sie ein, nach wie vielen Stunden sich die IMPRESSA automatisch ausschaltet.
SPÜLUNG	MANUELL AUTOMAT.	Stellen Sie ein, ob die Einschaltspülung manuell ausgelöst werden muss oder automatisch ausgelöst wird.

Programmpunkt	Unterpunkt	Erläuterung
RESET	EINZELPROD ALLE PROD. WERKSEINST EXIT	Stellen Sie die Einstellungen von einzelnen Produkten, allen Produkten oder der gesamten Maschine auf Werkseinstellung zurück.
ZÄHLER	LÖSCHEN JA ✓ LÖSCHEN NEIN –	Entnehmen Sie dem Zähler die Information über die konsumierten Produkte und stellen Sie diesen bei Bedarf wieder auf null.
SPERREN	PRODUKTE VORWAHL WARTUNGEN EXIT	Sperren Sie einzelne Kaffeespezialitäten, die Aroma-Vorwahl und die Wassermengeneinstellung während der Kaffeezubereitung oder die Wartungsfunktionen.
INFO	PRODUKTE REINIGEN FILTER (erscheint nur, wenn Filter aktiviert ist) ENTKALKEN (erscheint nur, wenn Filter nicht aktiviert ist) VERSION EXIT	Behalten Sie den Überblick über alle zubereiteten Kaffee- und Milchspezialitäten und rufen Sie den Pflegestatus ab.
ANZEIGE	ML OZ	Wählen Sie die Einheit der Wassermenge.
SPRACHE	DEUTSCH ENGLISH FRANCAIS ITALIANO NL ESPANOL PORTUGUES РУССКИЙ	Wählen Sie Ihre Sprache

15.1 Programmpunkt Produkte

i Unter dem Programmpunkt **DISPLAY** PRODUKTE können Sie individuelle Einstellungen für alle Kaffeeprodukte, Milch und Heisswasser vornehmen.

i Die dauerhaften Einstellungen im Programmiermodus folgen immer dem gleichen Muster.

Folgende Einstellungen können Sie dauerhaft für Kaffeeprodukte, Milch und Heisswasser vornehmen:

Produkt	Wassermenge	Aroma	Temperatur
1 Espresso	25 ML – 240 ML	MILD, NORMAL, STARK, EXTRA	NORMAL, HOCH
2 Esspressi	25 ML – 240 ML	MILD, NORMAL, STARK, EXTRA	NORMAL, HOCH
1 Kaffee	25 ML – 240 ML	MILD, NORMAL, STARK, EXTRA	NORMAL, HOCH
2 Kaffee	25 ML – 240 ML	MILD, NORMAL, STARK, EXTRA	NORMAL, HOCH
Milch	3 – 120 SEC		
Heisswasser	25 ML – 450 ML		NORMAL, HOCH

Zum Beispiel:

So ändern Sie die Wassermenge eines Kaffees von 100 ML auf 110 ML, das Aroma von NORMAL zu STARK und die Temperatur von NORMAL auf HOCH.

- Drücken Sie den Rotary Switch (1), bis im Display folgende Meldung erscheint:
- **DISPLAY** PFLEGE
- Drehen Sie den Rotary Switch (1) erneut, bis im Display die folgende Meldung erscheint:
- **DISPLAY** PRODUKTE
- Drücken Sie den Rotary Switch (1).

- **DISPLAY** PRODUKT
WÄHLEN
- Drücken Sie die Zubereitungstaste des Kaffeeprodukts, bei welchem die Wassermenge verstellt werden soll. Zum Beispiel 1 KAFFEE.
- **DISPLAY** WASSER
- Drücken Sie den Rotary Switch (1).
- Zum Beispiel **DISPLAY** 100 ML.
- Drehen Sie den Rotary Switch (1), um die Wassermenge wie gewünscht zu verstellen.
- Zum Beispiel **DISPLAY** 110 ML.
- Drücken Sie den Rotary Switch (1), um die neue Wassermenge zu speichern.
- **DISPLAY** OK
- **DISPLAY** WASSER
- Drehen Sie den Rotary Switch (1) weiter, bis im Display der nächste Unterpunkt erscheint:
- **DISPLAY** AROMA
- Drücken Sie den Rotary Switch (1).
- **DISPLAY** NORMAL
- Drehen Sie den Rotary Switch (1), bis im Display folgende Meldung erscheint:
- **DISPLAY** STARK
- Drücken Sie den Rotary Switch (1), um die Änderung zu speichern.
- **DISPLAY** OK
- **DISPLAY** AROMA

- Drehen Sie den Rotary Switch (1) weiter, bis im Display TEMPERATUR erscheint.
- Drücken Sie den Rotary Switch (1).
- **DISPLAY** NORMAL
- Drehen Sie den Rotary Switch (1), um die Temperatur zu verstellen.
- **DISPLAY** HOCH
- Drücken Sie den Rotary Switch um Ihre Wahl zu bestätigen.
- **DISPLAY** OK
- **DISPLAY** TEMPERATUR
- Drehen Sie den Rotary Switch (1), bis im Display EXIT erscheint.
- Drücken Sie den Rotary Switch (1).
- **DISPLAY** PRODUKT
WÄHLEN
- Drehen Sie den Rotary Switch (1) erneut, bis im Display EXIT erscheint.
- Drücken Sie den Rotary Switch (1).
- **DISPLAY** PRODUKTE
- Drehen Sie den Rotary Switch (1) erneut, bis im Display EXIT erscheint.
- Drücken Sie den Rotary Switch (1), um aus dem Programmiermodus auszusteigen.
- **DISPLAY** BEREIT

15.2 Programmpunkt Filter

Lesen Sie dazu das Kapitel 5.1 «Filter einsetzen».

15.3 Programmpunkt Wasserhärte

Lesen Sie dazu das Kapitel 4 «Einstellung Wasserhärte»

15.4 Programmpunkt Energie

i Die IMPRESSA ist mit der neuen Taste Ein/Aus  (21) (= Zero Energy Switch) ausgestattet. Diese ermöglicht eine vollständige Trennung vom Netz. Zusätzlich kann ein Energiesparmodus (E.S.M.[®]) dauerhaft eingestellt werden.

- **DISPLAY** BEREIT
- Drücken Sie den Rotary Switch (1), bis im Display PFLEGE erscheint.
- Der Leuchtring (2) ist aktiv.
- Drehen Sie den Rotary Switch (1), bis im Display ENERGIE – erscheint.
- Drücken Sie den Rotary Switch (1).
- **DISPLAY** SPAREN –
- Drehen Sie den Rotary Switch (1), bis folgende Meldung im Display erscheint:
- **DISPLAY** SPAREN ✓
- Drücken Sie den Rotary Switch (1) erneut, um die Änderung zu bestätigen.
- **DISPLAY** OK
- **DISPLAY** ENERGIE ✓
- Drehen Sie den Rotary Switch (1), bis im Display EXIT erscheint.
- Drücken Sie den Rotary Switch (1), um den Programmiermodus zu verlassen.
- **DISPLAY** BEREIT

15.5 Programmpunkt automatische Ausschaltzeit

i Sie haben die Möglichkeit Ihre IMPRESSA zu programmieren wann diese ausschalten soll. Wählen Sie zwischen 15 Min. bis 15 Std.

- **DISPLAY** BEREIT
- Drücken Sie den Rotary Switch (1), bis im Display PFLEGE erscheint.
- Der Leuchtring (2) ist aktiv.
- Drehen Sie den Rotary Switch (1), bis zum Programmpunkt AUS NACH.
- **DISPLAY** AUS NACH
- Drücken Sie den Rotary Switch (1) als Einstieg in den Programmpunkt AUS NACH.
- **DISPLAY** 1 STD
- Drehen Sie den Rotary Switch (1), um die Anzahl Stunden, bis das Gerät ausschaltet, einzustellen.
- Zum Beispiel **DISPLAY** 2 STD.
- Um die neue Ausschaltzeit zu speichern drücken Sie den Rotary Switch (1).
- **DISPLAY** OK
- **DISPLAY** AUS NACH
- Drehen Sie den Rotary Switch (1), bis folgende Meldung im Display erscheint.
- **DISPLAY** EXIT
- Drücken Sie den Rotary Switch (1) erneut, um den Programmiermodus zu verlassen.
- **DISPLAY** BEREIT

15.6 Programmpunkt Spülung

 Sie können einstellen, ob die Spülung beim Einschalten manuell ausgelöst werden muss oder automatisch erfolgt.

- **DISPLAY** BEREIT
- Drücken Sie den Rotary Switch (1), bis im Display PFLEGE erscheint.
- Der Leuchtring (2) ist aktiv.
- Drehen Sie den Rotary Switch (1), bis im Display SPÜLUNG erscheint.
- Drücken Sie den Rotary Switch (1).
- **DISPLAY** MANUELL
- Drehen Sie den Rotary Switch (1), bis folgende Meldung im Display erscheint:
- **DISPLAY** AUTOMAT.
- Drücken Sie den Rotary Switch (1) erneut, um die Änderung zu bestätigen.
- **DISPLAY** OK
- **DISPLAY** SPÜLUNG
- Drehen Sie den Rotary Switch (1), bis im Display EXIT erscheint.
- Drücken Sie den Rotary Switch (1), um den Programmiermodus zu verlassen.
- **DISPLAY** BEREIT

15.7 Programmpunkt Reset

 Im Programmpunkt RESET können Sie verschiedene Einstellungen auf Werkseinstellung zurücksetzen:

- **DISPLAY** EINZELPRODUKT
Die Einstellungen (Wassermenge, Aroma, Temperatur) jedes Produkts können einzeln auf Werkseinstellung zurückgesetzt werden. Das entsprechende Doppelprodukt wird ebenfalls auf Werkseinstellung zurückgesetzt.
- **DISPLAY** ALLE PROD.
Die Einstellungen (Wassermenge, Aroma, Temperatur) aller Produkte werden auf Werkseinstellung zurückgesetzt.
- **DISPLAY** WERKSEINSTE.
Alle Kundeneinstellungen werden auf Werkseinstellung zurückgesetzt. Danach schaltet sich die IMPRESSA aus.

Sie möchten zum Beispiel die Werte des Einzelprodukts auf Werkseinstellung zurücksetzen:

- **DISPLAY** BEREIT
- Drücken Sie den Rotary Switch (1), bis im Display PFLEGE erscheint.
- Der Leuchtring (2) ist aktiv.
- Drehen Sie den Rotary Switch (1), bis im Display RESET erscheint.
- Drücken Sie den Rotary Switch (1).
- **DISPLAY** EINZELPROD
- Drücken Sie den Rotary Switch (1).
- **DISPLAY** PRODUKT
WÄHLEN
- Drücken Sie eine beliebige Zubereitungstaste, z.B. 1 ESPRESSO.
- **DISPLAY** OK

■ **DISPLAY** PRODUKT
WÄHLEN

i Sie können nun erneut durch Drücken der jeweiligen Zubereitungstaste weitere Kaffeespezialitäten auf Werkseinstellung zurücksetzen.

■ **DISPLAY** PRODUKT
WÄHLEN

- Drücken Sie den Rotary Switch (1), um aus dem Programmunterpunkt EINZELPROD. auszusteuern.
- Drehen Sie den Rotary Switch (1), bis im Display EXIT erscheint.
- Drücken Sie den Rotary Switch (1).

■ **DISPLAY** RESET

- Drehen Sie den Rotary Switch (1) erneut, bis im Display EXIT erscheint.
- Drücken Sie den Rotary Switch (1), um den Programmiermodus zu verlassen.

■ **DISPLAY** BEREIT

15.8 Programmpunkt Zähler

i Im Programmpunkt ZÄHLER haben Sie die Möglichkeit, Ihren Konsum über eine von Ihnen bestimmte Zeitspanne festzuhalten. Diesen Zähler können Sie jederzeit auf Null zurücksetzen.

■ **DISPLAY** BEREIT

- Drücken Sie den Rotary Switch (1), bis im Display PFLEGE erscheint.
- Der Leuchtring (2) ist aktiv.
- Drehen Sie den Rotary Switch (1), bis im Display ZÄHLER erscheint.

- Drücken Sie den Rotary Switch (1).

■ **DISPLAY** XXXX (=Total Anzahl bezogener Kaffeespezialitäten)

i Sie können nun folgende Informationen im Programmpunkt Zähler abfragen:

- Anzahl Bezüge der Kaffeespezialitäten, durch Drücken der entsprechenden Zubereitungstaste
- Anzahl Bezüge Pulver, durch Öffnen und Schliessen des Pulverschachtes
- Anzahl Bezüge Heisswasser, durch Öffnen und Schliessen des Heisswasserhahns
- Anzahl Bezüge Dampf, durch Betätigen der Taste Dampf

- Drücken Sie nach Ihrer Abfrage den Rotary Switch (1).

■ **DISPLAY** LÖSCHEN
JA ✓

i Falls Sie die Zählerinformationen nicht löschen möchten, drehen Sie den Rotary Switch bis im Display LÖSCHEN NEIN – erscheint.

- Drücken Sie den Rotary Switch (1) erneut, um den Zähler (nicht) zu löschen.

■ **DISPLAY** OK

■ **DISPLAY** ZÄHLER

- Drehen Sie den Rotary Switch (1), bis folgende Meldung im Display erscheint:

■ **DISPLAY** EXIT

- Drücken Sie den Rotary Switch (1), um den Programmiermodus zu verlassen.

■ **DISPLAY** BEREIT

15.9 Programmpunkt Sperren

i Im Programmpunkt SPERREN haben Sie die Möglichkeit folgende Unterpunkte zu sperren:

- beliebige Kaffeespezialitäten
- die Aroma-Vorwahl sowie die Wassermengen-Verstellung während der Kaffeezubereitung
- die Wartungsfunktionen Reinigung, Entkalkung und Filter-Wechsel

i Die Sperrung und Entsperrung der Kaffeespezialitäten, der Vorwahlmöglichkeiten sowie der Wartungsfunktionen folgen immer dem gleichen Muster.

i Nach der Sperrung des jeweiligen Unterpunkts erscheint im Display für kurze Zeit die Meldung GESPERRT.

i Nach der Entsperrung des jeweiligen Unterpunkts erscheint im Display für kurze Zeit die Meldung FREI.

Zum Beispiel:

So sperren Sie eine Kaffeespezialität:

- **DISPLAY** BEREIT
- Drücken Sie den Rotary Switch (1), bis im Display PFLEGE erscheint.
- Der Leuchtring (2) ist aktiv.
- Drehen Sie den Rotary Switch (1), bis im Display SPERREN erscheint.
- Drücken Sie den Rotary Switch (1).
- **DISPLAY** PRODUKTE
- Drücken Sie den Rotary Switch (1) erneut.
- **DISPLAY** PRODUKT
WÄHLEN

■ Wählen Sie das von Ihnen gewünschte Produkt, welches Sie sperren möchten.

■ **DISPLAY** GESPERRT

■ **DISPLAY** WÄHLEN

■ Drehen Sie den Rotary Switch (1), bis im Display EXIT erscheint.

■ Drücken Sie den Rotary Switch (1).

■ **DISPLAY** PRODUKTE

■ Drehen Sie den Rotary Switch (1) erneut, bis im Display EXIT erscheint.

■ Drücken Sie den Rotary Switch (1).

■ **DISPLAY** SPERREN

■ Drehen Sie den Rotary Switch (1), bis im Display EXIT erscheint.

■ Drücken Sie den Rotary Switch (1), um den Programmiermodus zu verlassen.

■ **DISPLAY** BEREIT

Zum Beispiel:

So lösen sie die Sperre einer Kaffeespezialität wieder auf:

- **DISPLAY** BEREIT
- Drücken Sie den Rotary Switch (1), bis im Display PFLEGE erscheint.
- Der Leuchtring (2) ist aktiv.
- Drehen Sie den Rotary Switch (1), bis im Display SPERREN erscheint.
- Drücken Sie den Rotary Switch (1).
- **DISPLAY** PRODUKTE
- Drücken Sie den Rotary Switch (1) erneut.
- **DISPLAY** PRODUKT
WÄHLEN

- Wählen Sie das gesperrte Produkt, welches Sie entsperren möchten.
- **DISPLAY** FREI
- **DISPLAY** PRODUKT
WÄHLEN
- Drehen Sie den Rotary Switch (1), bis im Display EXIT erscheint.
- Drücken Sie den Rotary Switch (1).
- **DISPLAY** PRODUKTE
- Drehen Sie den Rotary Switch (1) erneut, bis im Display EXIT erscheint.
- Drücken Sie den Rotary Switch (1).
- **DISPLAY** SPERREN
- Drehen Sie den Rotary Switch (1), bis im Display EXIT erscheint.
- Drücken Sie den Rotary Switch (1), um den Programmiermodus zu verlassen.
- **DISPLAY** BEREIT

15.10 Programmpunkt Information

- **i** Im Programmpunkt INFORMATION können Sie folgende Informationen abfragen:
 - Total der Kaffeebezüge
 - Anzahl der zubereiteten Kaffeespezialitäten, Anzahl Bezüge «Kaffeepulver», «Heisswasser» und «Dampf»
 - Pflegestatus und Anzahl der durchgeführten Pflegeprogramme (Reinigung, Entkalkung, Filterwechsel)
 - sowie Informationen zur Software-Version
- **DISPLAY** BEREIT
- Drücken Sie den Rotary Switch (1), bis im Display PFLEGE erscheint.

- Der Leuchtring (2) ist aktiv.
- Drehen Sie den Rotary Switch (1), bis im Display INFO erscheint.
- Drücken Sie den Rotary Switch (1).
- **DISPLAY** PRODUKTE
- Drücken Sie den Rotary Switch (1) erneut.
- **DISPLAY** XXXX (=Total Anzahl bezogener Kaffeespezialitäten).
- **i** Für eine Abfrage der Produktbezüge betätigen Sie die Zubereitungstaste des gewünschten Kaffeeprodukts. Fragen Sie zum Beispiel die Anzahl Bezüge «1 KAFFEE» ab.
- Drücken Sie die Zubereitungstaste 1 KAFFEE.
- **DISPLAY** XXXX (=Total Anzahl «1 KAFFEE»)
- Drücken Sie den Rotary Switch (1), um den Programmunterpunkt zu verlassen.
- **DISPLAY** PRODUKTE
- **i** Durch Drehen des Rotary Switches (1) erhalten Sie weitere Informationen zum Filter, zur Entkalkung oder zur Maschinenversion.
- Drehen Sie den Rotary Switch (1), bis im Display zum Beispiel REINIGEN erscheint.
- Drücken Sie den Rotary Switch (1), um die Anzahl durchgeführter Reinigungen abzufragen.
- **DISPLAY** XXXX (= Total Anzahl durchgeführter Reinigungen)
- Drehen Sie den Rotary Switch (1), bis im Display folgende Meldung erscheint:
- **DISPLAY** ■■■□□□□□□□

i Der Fortschrittsbalken zeigt Ihnen zusätzlich zur Anzahl durchgeführter Pflegeprogramme den jeweiligen Pflegestatus. Ist der Balken vollständig ausgefüllt, verlangt Ihre IMPRESSA das jeweilige Pflegeprogramm.

- Drücken Sie den Rotary Switch (1), um den Programmunterpunkt REINIGEN zu verlassen.
- **DISPLAY** REINIGEN
- Drehen Sie den Rotary Switch (1), bis im Display EXIT erscheint.
- Drücken Sie den Rotary Switch (1).
- **DISPLAY** INFO
- Drehen Sie den Rotary Switch (1) erneut, bis im Display EXIT erscheint.
- Drücken Sie den Rotary Switch (1) erneut.
- Drücken Sie den Rotary Switch (1) ein weiteres Mal.
- **DISPLAY** BEREIT

15.11 Programmpunkt Anzeige ML/OZ

- **DISPLAY** BEREIT
- Drücken Sie den Rotary Switch (1), bis im Display PFLEGE erscheint.
- Der Leuchtring (2) ist aktiv.
- Drehen Sie den Rotary Switch (1), bis im **DISPLAY** ANZEIGE erscheint.
- Drücken Sie den Rotary Switch (1).
- **DISPLAY** ML
- Drehen Sie den Rotary Switch (1) und wählen Sie die gewünschte Einstellung.

- Zum Beispiel **DISPLAY** OZ.
- Drücken Sie den Rotary Switch (1), um die gewünschte Einstellung zu speichern.
- **DISPLAY** OK
- **DISPLAY** ANZEIGE
- Drehen Sie den Rotary Switch (1), bis folgende Meldung im Display erscheint:
- **DISPLAY** EXIT
- Drücken Sie den Rotary Switch (1), um den Programmiermodus zu verlassen.
- **DISPLAY** BEREIT

15.12 Programmpunkt Sprache

i Sie können folgende Sprachen wählen:

Deutsch	Niederländisch
Englisch	Spanisch
Französisch	Portugiesisch
Italienisch	Russisch

- **DISPLAY** BEREIT
- Drücken Sie den Rotary Switch (1), bis im Display PFLEGE erscheint.
- Der Leuchtring (2) ist aktiv.
- Drehen Sie den Rotary Switch (1), bis zum Programmpunkt SPRACHE.
- **DISPLAY** SPRACHE
- Drücken Sie den Rotary Switch (1), als Einstieg in den Programmpunkt SPRACHE.
- **DISPLAY** DEUTSCH

- Drehen Sie den Rotary Switch (1), bis die gewünschte Sprache im Display erscheint.
- Zum Beispiel **DISPLAY** ENGLISH.
- Drücken Sie den Rotary Switch (1), um die angewählte Sprache zu speichern.
- **DISPLAY** OK
- **DISPLAY** LANGUAGE
- Drehen Sie den Rotary Switch (1), bis folgende Meldung im Display erscheint.
- **DISPLAY** EXIT
- Drücken Sie den Rotary Switch (1), um den Programmiermodus zu verlassen.
- **DISPLAY** READY

16. Wartung und Pflege

16.1 Wasser füllen

- **DISPLAY** WASSERTANK FÜLLEN

 Wenn diese Anzeige leuchtet, kann kein Bezug mehr erfolgen. Füllen Sie Wasser nach wie unter Kapitel 2.3 beschrieben.

- **DISPLAY** BEREIT

 Der Wassertank sollte täglich ausgespült und mit frischem Wasser gefüllt werden. Füllen Sie ausschliesslich frisches, kaltes Wasser nach. Nie mit Milch, Mineralwasser oder anderen Flüssigkeiten auffüllen.

16.2 Kaffeesatzbehälter leeren

- **DISPLAY** KAFFEESATZ LEEREN

 Wenn diese Anzeige leuchtet, kann kein Bezug mehr erfolgen und der Kaffeesatzbehälter muss geleert werden (Fig. 14).

- Entfernen Sie vorsichtig die Restwasserschale (20), es befindet sich Wasser darin.
- **DISPLAY** SCHALE FEHLT
- Setzen Sie die leere saubere Restwasserschale wieder in die IMPRESSA ein.
- **DISPLAY** BEREIT

16.3 Restwasserschale fehlt

- **DISPLAY** SCHALE FEHLT

- Wenn diese Anzeige leuchtet, ist die Restwasserschale (20) nicht richtig oder gar nicht eingesetzt worden.
- Setzen Sie die Restwasserschale (20) ein.
- **DISPLAY** BEREIT

16.4 Kaffeebohnen füllen

- **DISPLAY** BOHNEN FÜLLEN

- Füllen Sie die Bohnen nach wie unter Kapitel 2.4 beschrieben.

 Die Anzeige BOHNEN FÜLLEN erlischt erst nach einem Kaffeebezug.

 Wir empfehlen Ihnen von Zeit zu Zeit den Bohnenbehälter vor dem Nachfüllen mit einem trockenen Lappen zu reinigen. Schalten Sie dazu die IMPRESSA aus.

16.5 Filter wechseln

 Nach dem Bezug von 50 Liter Wasser ist die Wirkung des Filters erschöpft. Die Aufforderung zum Filterwechsel erscheint im Display.

Lesen Sie dazu das Kapitel 5.2 «Filter wechseln».

16.6 IMPRESSA reinigen

Nach 200 Bezügen oder 160 Spülungen muss die IMPRESSA gereinigt werden, die Anzeige zeigt dies an. Sie können weiterhin Kaffee oder Heisswasser/Dampf beziehen. Wir empfehlen Ihnen jedoch, die Reinigung innerhalb der nächsten Tage durchzuführen. Lesen Sie dazu das Kapitel Reinigung (Punkt 17).

■ **DISPLAY** BEREIT
REINIGEN

16.7 IMPRESSA verkalkt

Die IMPRESSA verkalkt gebrauchsbedingt. Die Verkalkung hängt vom Härtegrad Ihres Wassers ab. Die IMPRESSA erkennt die Notwendigkeit einer Entkalkung. Sie können weiterhin Kaffee oder Heisswasser/Dampf beziehen. Wir empfehlen Ihnen jedoch, die Entkalkung innerhalb der nächsten Tage durchzuführen. Lesen Sie dazu das Kapitel Entkalkung (Punkt 18).

■ **DISPLAY** BEREIT
ENTKALKEN

16.8 Allgemeine Reinigungshinweise

- Nie kratzende Gegenstände, Pfannenlappen, Reinigungsschwämme oder ätzende Chemikalien zur Reinigung verwenden.
- Das Gehäuse innen und aussen mit einem weichen, feuchten Lappen abwischen.
- Das Gerät darf nicht mit einem Wasserstrahl gereinigt werden.
- Nach jeder Benutzung die wechselbare Heisswasserdüse reinigen.
- Damit die Profi-Cappuccino-Düse einwandfrei funktioniert, sollten Sie sie nach jeder Milchezubereitung mit Wasser spülen.
- Damit die Profi-Cappuccino-Düse einwandfrei funktioniert, sollten Sie sie täglich reinigen, wenn Sie Milch zubereitet haben.
- Der Wassertank sollte täglich ausgespült und mit frischem Wasser gefüllt werden.

 Bei sichtbarem Kalkansatz im Wassertank können Sie diesen mit handelsüblichen Entkalkungsmitteln entkalken. Nehmen Sie den Wassertank heraus (Fig. 4).

 Bei Benützung einer Filterpatrone CLARIS entfernen Sie diese bevor Sie den Tank entkalken.

16.9 System entleeren

 Dieser Vorgang ist nötig, um die IMPRESSA auf dem Transport vor Frostschäden zu schützen.

- **DISPLAY** BEREIT
- Drücken Sie die Dampfvorwahltaste  (8).
- **DISPLAY** HEIZT AUF
- **DISPLAY** BEREIT

- Öffnen Sie den Hahn für Dampf-/Heisswasserbezug (14) (Fig. 13), um Dampf zu beziehen.
- Der Leuchtring (2) ist aktiv.
- **DISPLAY** DAMPF
- **DISPLAY** ■■■■■■■■
- Entfernen Sie den Wassertank und leeren Sie diesen. Lassen Sie den Dampf vollständig aus der Düse strömen, bis das System leer ist.
- **DISPLAY** HAHN ZU
- Schliessen Sie den Hahn für Dampf-/Heisswasserbezug (14).
- Drücken Sie die Taste Ein/Aus  (21) um Ihre IMPRESSA auszuschalten.

17. Reinigung



Die IMPRESSA verfügt über ein integriertes Reinigungsprogramm. Der Vorgang dauert ca. 15 Minuten. Das Gerät darf nicht mit einem Wasserstrahl gereinigt werden.

 Bei Ihrem Fachhändler erhalten Sie original JURA Reinigungs-tabletten, die auf das Reinigungsprogramm Ihrer IMPRESSA optimal abgestimmt sind. Wir möchten Sie darauf hinweisen, dass bei Verwendung von ungeeigneten Reinigungsmitteln Beschädigungen am Gerät sowie Rückstände im Wasser nicht auszuschliessen sind.

 Der gestartete Reinigungsvorgang darf nicht unterbrochen werden.

 Nach jedem Reinigungsprozess sollte der Einfülltrichter für vorgemahlene Kaffee gereinigt werden (11).

- **DISPLAY** BEREIT
REINIGEN

- Drücken Sie die Pflgetaste  (3) bis folgende Meldung erscheint:
 - **DISPLAY** SCHALE
LEEREN
- Leeren Sie die Restwasserschale.
- **DISPLAY** SCHALE
FEHLT
- Setzen Sie die Restwasserschale sorgfältig wieder ein.
- Entfernen Sie die Tassenplattform (19).
- Stellen Sie ein 1 Litergefäss (Fig. 12) unter den höhenverstellbaren Kaffeeauslauf (17).
- **DISPLAY** PFLEGE
DRÜCKEN
- Drücken Sie die Pflgetaste  (3).
- **DISPLAY** REINIGT
- **DISPLAY** TABLETTE
EINWERFEN
- Werfen Sie die Tablette in den Pulverschacht ein (Fig. 15). Schliessen Sie den Pulverschacht.
- **DISPLAY** PFLEGE
DRÜCKEN
- Drücken Sie die Pflgetaste  (3).
- **DISPLAY** REINIGT
- **DISPLAY** SCHALE
LEEREN
- Entfernen Sie die Restwasserschale und leeren Sie diese.
- **DISPLAY** SCHALE
FEHLT

- Setzen Sie die Restwasserschale wieder ein.
- **DISPLAY** HEIZT AUF
- **DISPLAY** BEREIT
- Pulverschacht nach beendetem Reinigungsvorgang mit trockenem Tuch ausreiben.
- Die Reinigung ist erfolgreich abgeschlossen.

18. Entkalkung

Die IMPRESSA verfügt über ein integriertes Entkalkungsprogramm. Der Vorgang dauert ca. 40 Minuten.

i Bei Ihrem Fachhändler erhalten Sie original JURA Entkalkungstabletten, die auf das Entkalkungsprogramm Ihrer IMPRESSA optimal abgestimmt sind. Wir möchten Sie darauf hinweisen, dass bei Verwendung von ungeeigneten Entkalkungsmitteln Beschädigungen am Gerät sowie Rückstände im Wasser nicht auszuschliessen sind.

i Wenn die IMPRESSA entkalkt werden muss, erscheint auf dem Display die entsprechende Anzeige. Sie können weiterhin Kaffee oder Heisswasser/ Dampf beziehen und das Entkalkungsprogramm später durchführen. Der gestartete Entkalkungsvorgang darf nicht unterbrochen werden.

⚠ Bei Anwendung des Entkalkungsmittels, allfällige Spritzer und Tropfen auf empfindlichen Abstellflächen, insbesondere Naturstein- und Holzflächen, sofort entfernen oder die entsprechenden Vorsichtsmassnahmen treffen.

i Warten Sie auf jeden Fall, bis das eingefüllte Entkalkungsmittel aufgebraucht und der Tank leer ist. Füllen Sie nie Entkalkungsmittel nach.

- **DISPLAY** BEREIT
ENTKALKEN
- Entfernen Sie die Profi-Cappuccino-Düse (15) (Fig. 17).
- Drücken Sie die Pflögetaste  (3) bis folgende Meldung erscheint:
- **DISPLAY** SCHALE
LEEREN
- Leeren Sie die Restwasserschale.
- **DISPLAY** SCHALE
FEHLT
- Setzen Sie die Restwasserschale sorgfältig wieder ein.
- **DISPLAY** MITTEL
IN TANK

Entfernen Sie den Wassertank und leeren Sie diesen. Lösen Sie den Inhalt einer Blister-Schale (3 Tabletten) vollständig in 0,5 Liter Wasser in einem Gefäss auf und füllen Sie das Gemisch in den Wassertank. Setzen Sie den Wassertank wieder ein.

- **DISPLAY** HAHN AUF
MITTEL
IN TANK
- Stellen Sie ein genügend grosses Gefäss unter den Heisswasserauslauf (Fig. 17).
- Öffnen Sie den Hahn für Dampf-/Heisswasserbezug (14) (Fig. 13).
- **DISPLAY** ENTKALKT
- **DISPLAY** HAHN ZU
- Schliessen Sie den Hahn für Dampf-/Heisswasserbezug (14).
- **DISPLAY** ENTKALKT

- **DISPLAY** SCHALE
LEEREN
- Leeren Sie die Restwasserschale.
- **DISPLAY** SCHALE
FEHLT
- Setzen Sie die Restwasserschale sorgfältig wieder ein.
- **DISPLAY** WSSERTANK
FÜLLEN
- i** Spülen Sie den Wassertank gut aus und füllen Sie ihn mit kaltem frischem Leitungswasser. Setzen Sie ihn danach wieder in die IMPRESSA ein.
- **DISPLAY** HAHN
AUF
- Öffnen Sie den Hahn für Dampf-/Heisswasserbezug (14) (Fig. 13).
- **DISPLAY** ENTKALKT
- **DISPLAY** HAHN ZU
- Nachdem Sie den Hahn für Dampf-/Heisswasserbezug (14) geschlossen haben erscheint im Display:
- **DISPLAY** ENTKALKT
- **DISPLAY** SCHALE
LEEREN
- Leeren Sie die Restwasserschale.
- **DISPLAY** SCHALE
FEHLT
- Setzen Sie die Restwasserschale sorgfältig wieder ein.
- **DISPLAY** BEREIT
- Die Entkalkung ist erfolgreich abgeschlossen.

19. Entsorgung



Bitte Altgeräte umweltgerecht entsorgen

Altgeräte enthalten wertvolle recyclingfähige Materialien, die einer Verwertung zugeführt werden sollten. Bitte entsorgen Sie Altgeräte deshalb über geeignete Sammelsysteme.

20. Tipps, für einen perfekten Kaffee

Höhenverstellbarer Kaffeeauslauf (17)

Sie können den Kaffeeauslauf Ihren Tassengrößen anpassen (Fig. 3).

Mahlung

Lesen Sie dazu das Kapitel 2.5 «Einstellung Mahlwerk»

Tassen vorwärmen

Sie können die Tassen mit Heisswasser oder Dampf vorwärmen. Je kleiner die Kaffeewassermenge ist, desto wichtiger ist das Vorwärmen.

Zucker und Rahm

Durch Umrühren in der Tasse entweicht Wärme. Durch Beigabe von Rahm oder Milch aus dem Kühlschrank senkt sich die Temperatur des Kaffees beträchtlich.

21. Meldungen

DISPLAY	Ursache	Abhilfe
WASSERTANK FÜLLEN	Der Wassertank ist leer	Wassertank füllen
	Der Schwimmer ist defekt	Wassertank ausspülen oder entkalken
BOHNEN FÜLLEN	Der Bohnenbehälter ist leer	Bohnen füllen
	Obwohl Bohnen nachgefüllt worden sind, erlischt die Anzeige nicht	Eine Tasse Kaffee beziehen. Bohnen füllen erlischt erst nach dem Bezug
KAFFEESATZ LEEREN	Kaffeessatzbehälter voll	Kaffeessatzbehälter leeren
	Restwasserschale nach dem Leeren zu früh eingesetzt	Restwasserschale erst nach 10 Sek. einsetzen
SCHALE FEHLT	Restwasserschale nicht richtig eingesetzt oder fehlt	Richtig einsetzen
BEREIT REINIGEN	Reinigung nötig	Reinigungsvorgang durchführen (Kapitel 17)
BEREIT ENTKALKEN	Entkalken nötig	Entkalkungsvorgang durchführen (Kapitel 18)
BEREIT FILTER	Filter erschöpft	Filter wechseln (Kapitel 5.2)
ERROR	Allgemeine Störung	– IMPRESSA von Netz trennen
		– IMPRESSA von JURA Kundendienst überprüfen lassen
		– Kontaktdaten für Ihr Land finden Sie online unter www.jura.com

22. Probleme

Problem	Ursache	Abhilfe
Sehr lautes Geräusch des Mahlwerks	Fremdkörper im Mahlwerk	Kaffeebezug mit vorgemahlenem Pulver ist weiterhin möglich IMPRESSA von JURA Kundendienst überprüfen lassen
Zuwenig Schaum beim Milchaufschäumen	Profi-Cappuccino-Düse ist verschmutzt	Reinigen Sie die Profi-Cappuccino-Düse (Kapitel 13)
	Einzelteile der Profi-Cappuccino-Düse sind nicht korrekt zusammengesetzt	Kontrollieren Sie die Montage der Profi-Cappuccino-Düse
Beim Kaffeebezug fließt der Kaffee nur tropfweise	Mahlung zu fein	Mahlwerk gröber einstellen
	Vorgemahlener Kaffee zu fein	Verwenden Sie einen gröber vorgemahlene Kaffee

Durch hochfrequente elektromagnetische Beeinflussung kann die Anzeige gestört werden. Eie Kaffeezubereitung ist jederzeit möglich.

Konnten die Meldungen oder die Probleme trotzdem nicht behoben werden, wenden Sie sich bitte an Ihren Fachhändler oder direkt an die JURA Elektroapparate AG.

23. Rechtliche Hinweise

Diese Bedienungsanleitung enthält die erforderlichen Informationen für die bestimmungsgemäße Verwendung, die richtige Bedienung und die sachgerechte Wartung des Gerätes.



Die Kenntnis und das Befolgen der in dieser Bedienungsanleitung enthaltenen Anweisungen sind Voraussetzung für die gefahrlose Verwendung sowie für Sicherheit bei Betrieb und Wartung.

Diese Bedienungsanleitung kann nicht jeden denkbaren Einsatz berücksichtigen.

Ausserdem weisen wir darauf hin, dass der Inhalt dieser Bedienungsanleitung nicht Teil einer früheren oder bestehenden Vereinbarung, Zusage oder eines Rechtsverhältnisses ist oder dieses abändert. Sämtliche Verpflichtungen von JURA Elektroapparate AG ergeben sich aus dem jeweiligen Kaufvertrag, der auch die vollständige und allein gültige Gewährleistungsregelung enthält. Diese vertraglichen Gewährleistungsbestimmungen werden durch die Ausführungen in dieser Bedienungsanleitung weder erweitert noch eingeschränkt.

Die Bedienungsanleitung enthält Informationen, die durch Copyright geschützt sind. Fotokopieren oder Uebersetzen in eine andere Sprache ist ohne vorherige schriftliche Zustimmung durch JURA Elektroapparate AG nicht zulässig.

24. Technische Daten

Spannung:	220 – 240 V ~, 50 Hz
Leistung:	1450 W
Luftschallemission:	$L_p < 70$ dB (A)
Stromstärke:	10 A
Energieverbrauch SPAREN –:	ca. 18 Wh
Energieverbrauch SPAREN √:	ca. 5 Wh
Pumpendruck:	statisch max. 15 bar
Wassertank:	3.2 Liter
Fassungsvermögen Bohnenbehälter:	200 g
Fassungsvermögen Kaffeesatzbehälter:	Max. 30 Portionen
Kabellänge:	ca. 1.1 m
Gewicht:	10.92 kg
Masse (BxHxT):	32.5 x 37.5 x 47 cm
Konformitätszeichen:	  

Die JURA Elektroapparate AG in Niederbuchsiten bescheinigt, dass Ihre Kaffeemaschinen mit den folgenden Richtlinien übereinstimmen.

Dieses Gerät entspricht den folgenden Richtlinien:

2006 / 42 / EG – Maschinenrichtlinie

2004 / 108 / EG – Elektromagnetische Verträglichkeit

2005 / 32 / EG – Energierichtlinie



Philipp Büttiker
Dokumentationsverantwortlicher

jura[®]

JURA Elektroapparate AG – Kaffeeweltstrasse 10 – CH-4626 Niederbuchsiten
Phone +41 62 389 82 33 – Fax +41 62 389 83 94 – www.jura.com

IMPRESSA
IF YOU LOVE COFFEE